

BEAVER 6

BV6-4-9

Работен карт за пиезохирургия

MEDICAL
CART COMPANY

Произведено в Унгария



Ергономичен



Лесен за почистване



Малък отпечатък



8 години гаранция



Бърза настройка

Широка гама от аксесоари



Рафтове за малки апарати
и устройства



Разклонител

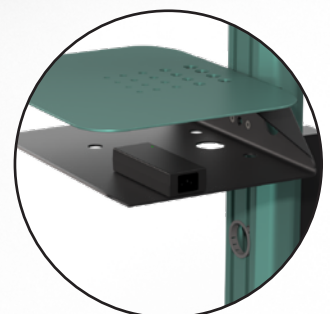

Поставка за
аксесоари

МЕДИКАЛ ДЕПО РИК ООД

София 1632, бул. Президент Линкълн 52, тел. (02) 80 52 501, 0885 978 698
Варна 9000, бул. Владислав Варненчик 256 – Varna Towers, тел./ф. (052) 65 50 35
www.mdrk.bg e-mail: office@mdrk.bg

Характеристики на карта

Размери и механични данни

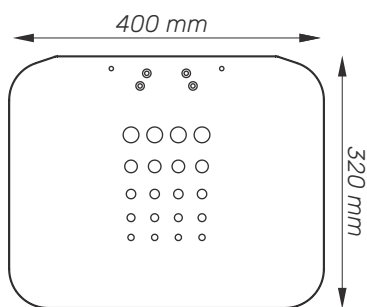

Плот

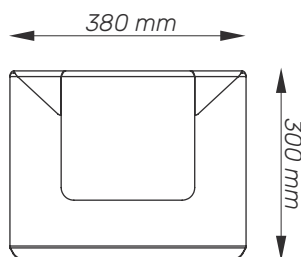

Държател за хранване (В: 100 mm)

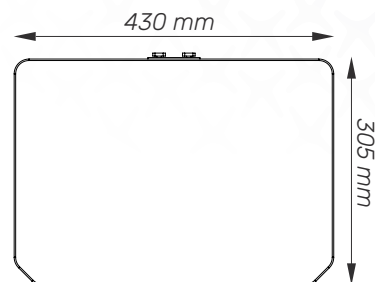

Долен рафт

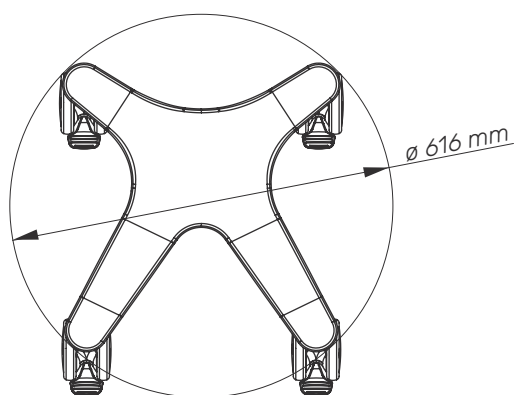

Основа

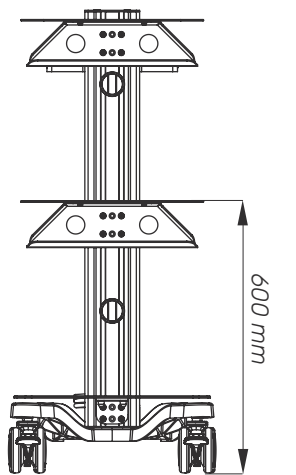

отпред

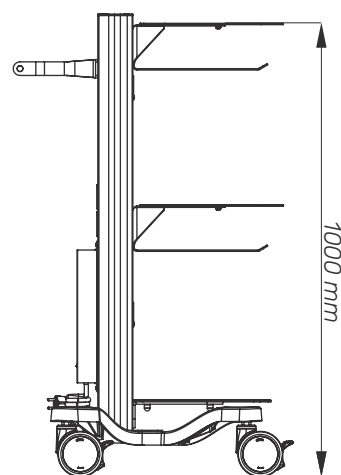

отстриани

Характеристики

Височина	1000 mm (горен плот)
Размер на основата	616 mm (диаметър)
Размери на работната повърхност	Ш: 400 mm Д: 320 mm
Колела/ застопоряване	4 lockable, 100 mm diameter
Товароносимост	36 Kg
Тегло на количката	20 Kg
Разклонител	4 гнезда

Конструкция

Основен материал	Aluminium
------------------	-----------

Цвят

Tiger Drylac® 68/50396 (Metallic)	
По избор	

Сертификати

CE	IEC60601-1:2012 (Edition 3) Rohs
----	-------------------------------------

МЕДИКАЛ ДЕПО РИК ООД

София 1632, бул. Президент Линкълн 52, тел. (02) 80 52 501, 0885 978 698
Варна 9000, бул. Владислав Варненчик 256 – Varna Towers, тел./ф. (052) 65 50 35
www.mdrk.bg e-mail: office@mdrk.bg